

myCADtools

Présentation des utilitaires



Les utilitaires myCADtools

Gagner en qualité et en productivité dans tous les domaines d'applications grâce à plus de 50 utilitaires intégrés à SOLIDWORKS

Concevoir

- [SelectMaterial](#)
- [CurveEquation](#)
- [CurveData](#)
- [DriveAssembly](#)
- [ScaleDimension](#)
- [UnsewBody](#)
- [CreatePoints](#)
- [CreateSections](#)
- [ColorChart](#)

Mettre en plan

- [AssemblyBoard](#)
- [DrawingTranslate](#)
- [LayerManager](#)
- [FontConverter](#)
- [SmartBalloons](#)
- [EasyPrint](#)
- [SmartDrawings](#)
- [ToleranceTable](#)
- [FaceFonts](#)
- [EdgeAnnotations](#)
- [ViewGrid](#)

Gérer ses projets

- [TreeManager](#)
- [SmartProperties](#)
- [BatchProperties](#)
- [ProjectManager](#)
- [CleanProject](#)
- [Integration](#)
- [PilotAssembly](#)
- [ProjectExplorer](#)

Administrer

- [CopyOptions](#)
- [Dependencies](#)
- [UpdateVersion](#)
- [VersionHistory](#)
- [WhereUsed](#)
- [FindDocuments](#)

Produire

- [GetCoordinates2D](#)
- [GetCoordinates3D](#)
- [SmartBom](#)
- [Tolerances](#)
- [BatchConverter](#)
- [PowerPrint](#)
- [CloneComponents](#)
- [Bibliothèque CADENAS](#)
- [CuttingOptimization](#)
- [MarkFoldLines](#)
- [SheetMetalManufacturing](#)
- [EntityProperties](#)

Utiliser

- [TaskPlanner](#)
- [myCADtoolsPlugin](#)
- [myCADtoolbar](#)
- [CustomToolbar](#)
- [LocalHelp](#)
- [UnitsConverter](#)
- [myCADpassport](#)



SelectMaterial

Recherche et sélection d'un matériau dans les bibliothèques SOLIDWORKS à l'aide de filtre de propriétés

Concevoir



SelectMaterial permet de choisir un matériau dans les bibliothèques SOLIDWORKS et de l'appliquer sur le document actif.

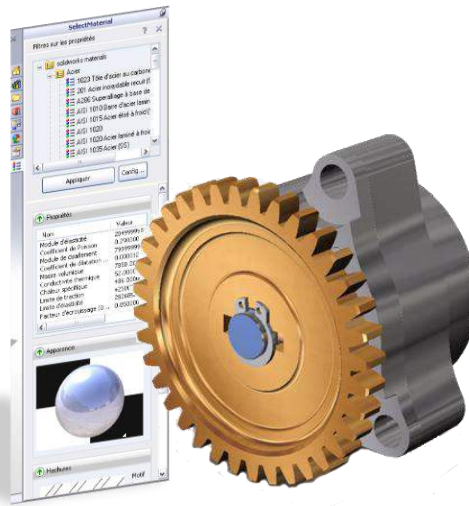

Fonctionnalités clés

- Explorer les bases de matériaux SOLIDWORKS
- Filtrer les matériaux en fonction des propriétés personnalisées
- Appliquer le matériau sélectionné sur le document actif
- Ajouter automatiquement les propriétés personnalisées du matériau sur le document
- Personnaliser l'angle et l'échelle des hachures

Principales différences avec SOLIDWORKS



Recherche d'un matériau en filtrant sur les propriétés



Retranscription automatique des propriétés personnalisées des matériaux vers les propriétés du document.



Modification des valeurs d'angle et d'échelle pour les hachures



Application du matériau à la pièce



Gagnez en efficacité et en qualité dans le choix de vos matériaux

Avec SelectMaterial, optimisez le choix du matériau et vous enrichissez automatiquement vos modèles en y intégrant les données matériaux sous formes de propriétés (Fournisseur, Traitements, Format d'approvisionnement, ...).



CurveEquation

Création automatique de courbes 2D ou 3D à partir d'équations paramétriques cartésiennes ou polaires

Concevoir



CurveEquation permet, dans une pièce ou dans un assemblage, de réaliser très facilement et très rapidement des courbes 2D ou 3D directement à partir d'équations mathématiques.

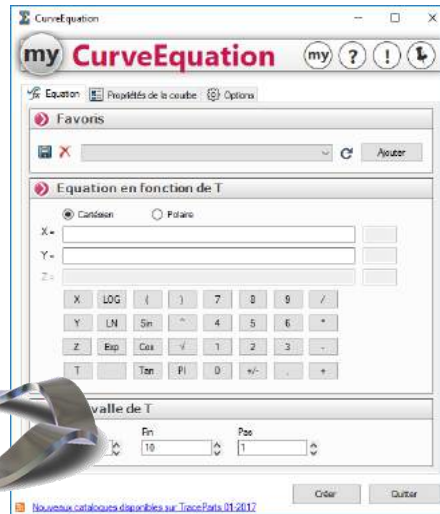
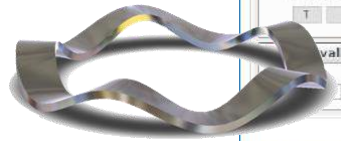

Fonctionnalités clés

- Equations paramétriques (Cartésiennes, Polaires)
- Gestion de l'intervalle et du pas du paramètre
- Création (points, courbes d'esquisse 2D/3D et courbes 3D)
- Choix du repère de création (système de coordonnées)
- Bibliothèque personnalisable de courbes
- Export des points au format Excel

Principales différences avec SOLIDWORKS



Création de courbes 2D ou 3D à partir d'équations cartésiennes: $X, Y, Z = f(t)$



Création de courbes 2D ou 3D à partir d'équations polaires: $R, \theta, Z = f(t)$



Possibilité de créer des points



Export Excel des points calculés



Bibliothèque d'équations



Divisez par 10 vos temps de création

Pour dessiner des courbes dans SOLIDWORKS, plus besoin de générer des fichiers de points XYZ en passant par des feuilles de calcul Excel. Avec CurveEquation, créez directement la courbe dans SOLIDWORKS, aussi complexe soit elle.



CurveData

Création automatique de courbes 2D ou 3D à partir d'un ou plusieurs fichiers de coordonnées

Concevoir



CurveData permet, dans une pièce ou dans un assemblage, de réaliser très facilement et très rapidement des courbes 2D ou 3D directement à partir d'un ou plusieurs fichiers de coordonnées XYZ ou RØZ.

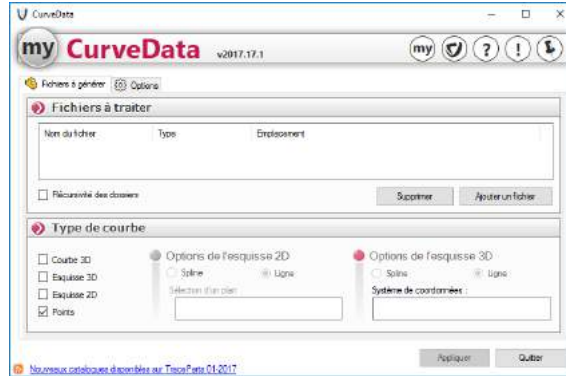

Fonctionnalités clés

- Lecture de fichiers de coordonnées au format texte ou Excel
- Coordonnées cartésiennes ou polaires
- Gestion du type de séparateur
- Gestion des courbes multiples
- Création (points, courbes d'esquisse 2D/3D et courbes 3D)
- Gestion des points multiples (Doublons)

Principales différences avec SOLIDWORKS



Création de Courbe 3D à partir d'un fichier texte XYZ



Création de points, Esquisse 2D ou Esquisse 3D



Utilisation de fichiers texte ou Excel



Coordonnées au format cartésien (XYZ) ou polaire (RØZ)



Gestion multi courbes, des séparateurs et des doublons



Divisez par 10 vos temps de création

Avec CurveData, plus besoin de découper et de reformater votre fichier texte, de convertir votre fichier Excel en texte, de rechercher les doublons, de projeter les courbes obtenues dans des esquisses 2D ou 3D, etc. CurveData prend en charge toutes ces fonctionnalités pour plus d'efficacité et de productivité.



DriveAssembly

Simulation du comportement d'un mécanisme ou d'une pièce en pilotant des cotes

Concevoir



DriveAssembly permet de piloter des cotes d'assemblage pour analyser des mouvements de composants dans un assemblage ou tout simplement de piloter des cotes de pièces ou d'esquisses.

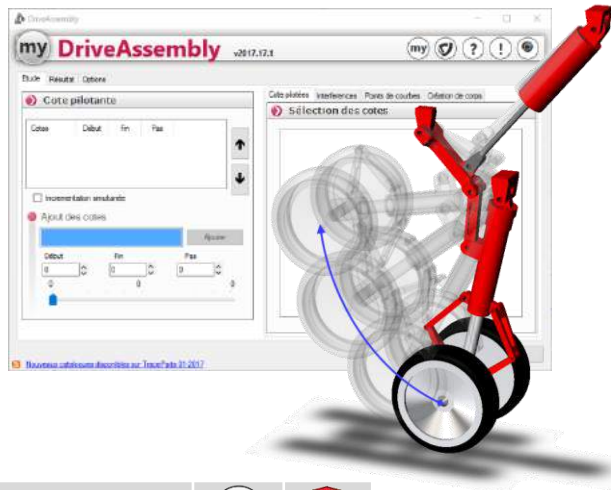

Fonctionnalités clés

- Sélection d'une ou plusieurs cotes pilotantes
- Extraction de tableaux de cotes pilotées (format Texte ou Excel)
- Création de courbes trajectoires (Sommets)
- Calcul d'interférences à chaque pas sur un ensemble de composants
- Création de positions intermédiaires de composants
- Création de l'enveloppe d'un ensemble de composants

Principales différences avec SOLIDWORKS



Animation à partir de cotes d'assemblage (Contraintes)



Animation à partir de cotes quelconques de pièces ou d'assemblage



Récupération de tableaux de valeurs de cotes pilotées



Courbes trajectoires



Détection d'interférences et création de positions intermédiaires de composants à chaque pas de calcul



Améliorez la qualité de vos produits

Avec DriveAssembly, vérifiez automatiquement l'influence d'un paramètre sur le comportement de votre conception et évaluez les différents scénarios et hypothèses de conception.



ScaleDimension

Appliquer un facteur d'échelle aux cotes de vos pièces

Concevoir



ScaleDimension permet d'affecter un facteur d'échelle aux cotes d'un modèle SOLIDWORKS.

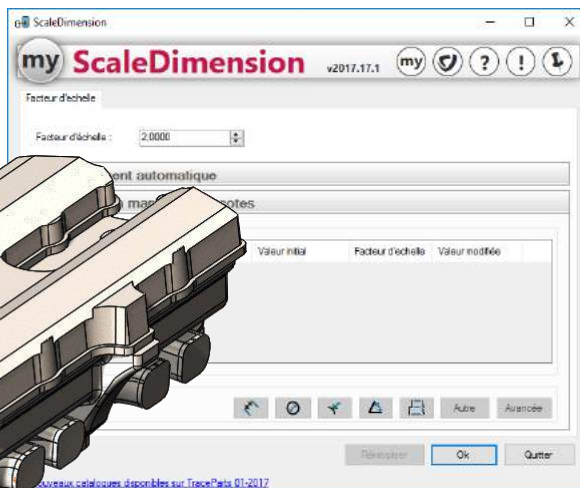
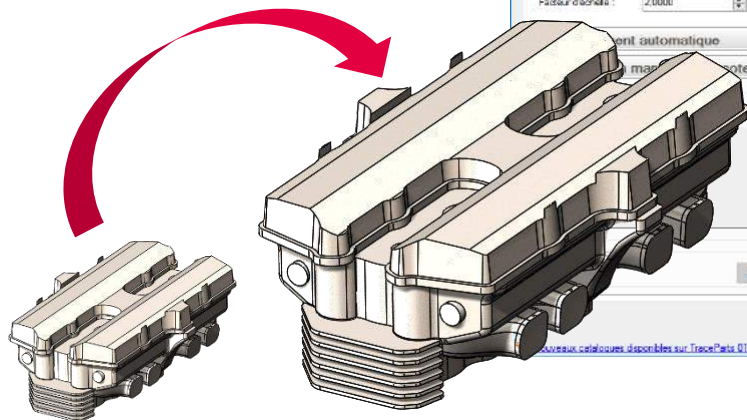

Fonctionnalités clés

- Traitement automatique
- Sélection manuelle des cotes
- Modification personnalisées de la valeur des cotes sélectionnées
- Filtres de sélection

Principales différences avec SOLIDWORKS

		
Appliquer un facteur d'échelle (Homothétie)	✓	✓
Modifier les cotes du modèle pour une mise à jour automatique de la mise en plan	✓	



Appliquez un facteur d'échelle à vos pièces

Dans SOLIDWORKS, lorsque vous modifiez l'échelle d'une pièce, les cotes ne sont pas prises en compte par cette modification. Avec ScaleDimension, affectez un facteur d'échelle à toutes ou à une partie des cotes de votre modèle pour une mise à jour automatique de la mise en plan.



UnsewBody propose à l'utilisateur une interface simple pour découdre des faces très rapidement.

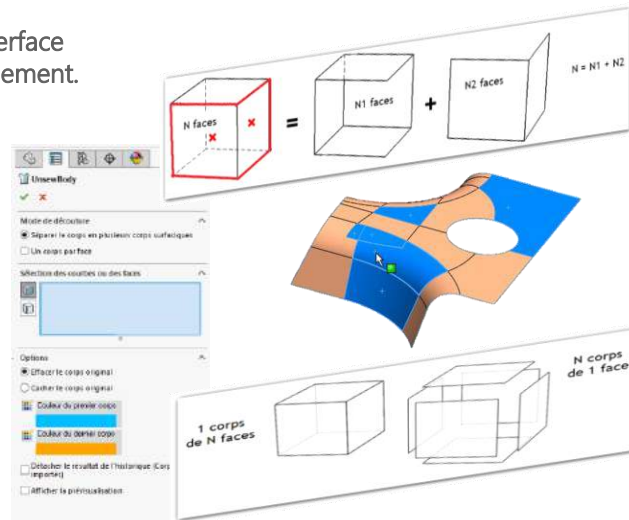

Fonctionnalités clés

- Séparation d'un corps en N corps surfaciques distincts
- Séparation le long d'arêtes ou en sélectionnant des faces
- Reconnaissance automatique de la topologie
- Séparation d'un corps en autant de corps surfaciques qu'il y a de faces
- Création automatique de dossiers regroupant les fonctions créées
- Possibilité de détacher le résultat de l'historique (Corps importés)

Principales différences avec SOLIDWORKS



Fonction de « Découpe »



Découdre des faces en une seule manipulation, en utilisant une interface simple.



Détacher le résultat de l'historique



Gagnez en efficacité

Avec UnsewBody, laissez-vous guider par une interface simple et rapide vous permettant de découdre des faces de façon automatique et transparente.



CreatePoints

Créer automatiquement des points d'esquisse sur des courbes ou des surfaces

Concevoir



CreatePoints permet de générer automatiquement des points le long de courbes contigües ou sur des surfaces adjacentes.

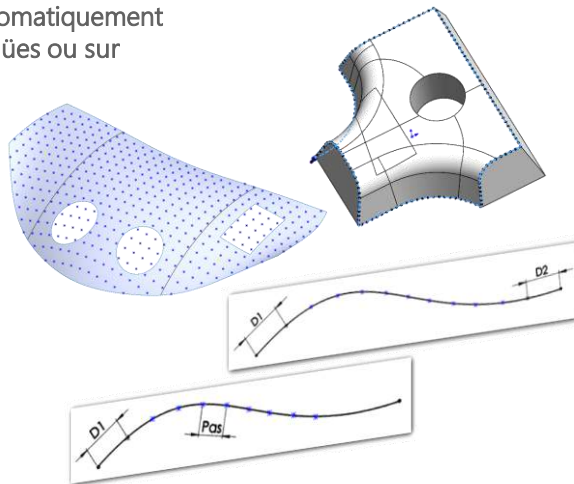

Fonctionnalités clés

- Création de points d'esquisse 2D ou 3D le long de courbes
- Paramétrage de l'intervalle entre les points
- Création de points répartis suivant les isoparamétriques d'une face
- Création de points distribués suivant une grille projetée sur une série de surfaces
- Calcul automatique du maximum de points en fonction du pas
- Export des coordonnées de points dans un fichier texte ou Excel

Principales différences avec SOLIDWORKS



Génération de points d'esquisse sur des courbes contigües



Génération de points d'esquisse sur des surfaces suivant les isoparamétriques ou une grille projetée



Possibilité d'exporter les coordonnées des points dans un fichier texte ou Excel.



Possibilité d'utiliser les points créés pour reconstruire des surfaces ou des courbes



Générez automatiquement vos points d'esquisse

Avec CreatePoints, créez automatiquement et rapidement des points d'esquisses sur des courbes ou sur des surfaces. Ces points peuvent alors être réutilisés pour créer de nouvelles courbes, de nouvelles surfaces, améliorer et simplifier les géométries existantes ou exporter des coordonnées vers d'autres applications.



CreateSections

Créer des sections en coupant un modèle 3D par une série de plans



CreateSections permet d'automatiser la création de sections multiples et de couper, les géométries surfaciques, les géométries volumiques, les entités filaires, les axes ainsi que les composants d'assemblage.

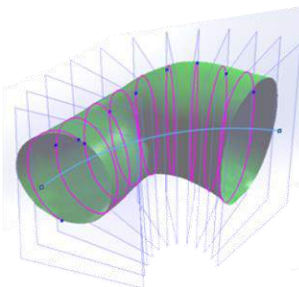
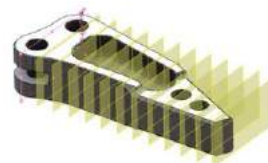

Fonctionnalités clés

- Automatisation de la création des plans et des sections
- Sélection des entités à couper :
 - Courbes d'esquisse 2D ou 3D
 - Esquisses complètes 2D ou 3D
 - Arêtes de corps surfaciques ou volumiques
 - Faces de corps surfaciques ou volumiques
 - Etc.

Principales différences avec SOLIDWORKS



Couper un modèle 3D par une série de plans



Couper un assemblage ou des sous assemblages



Couper des esquisses, des entités d'esquisse, des arrêtes, des plans ou des axes



Création automatique de plans



Réduisez les tâches sans valeur ajoutée

Avec CreateSections, optimisez votre temps de conception et réduisez les tâches répétitives, les manipulations lourdes et supprimez les sélections laborieuses



ColorChart

Appliquer des couleurs à partir de nuanciers standard

ColorChart permet d'appliquer des couleurs à des entités SOLIDWORKS (corps, faces, fonctions, pièces, assemblages ...) à partir de nuanciers standard.

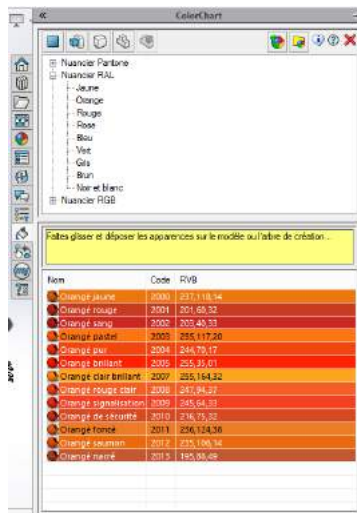

Concevoir



Fonctionnalités clés

- Appliquer des couleurs à des entités SOLIDWORKS à partir d'un nuancier
- Sélection des couleurs à partir de nuanciers standard :
 - Nuancier Pantone
 - Nuancier RAL
 - Nuancier RGB
- Possibilité d'ajouter ses propres nuanciers et ses propres couleurs.

Principales différences avec SOLIDWORKS



Nuanciers « Pantone »



Nuanciers « RAL »



Possibilité de modifier les nuanciers et d'ajouter ses propres couleurs.



Maitrisez vos couleurs et nuanciers

Avec ColorChart, sélectionnez très simplement vos couleurs dans les nuanciers "Pantone", "RAL" et "RGB". Vous avez la possibilité de les modifier et d'ajouter vos propres couleurs à partir d'un fichier XML.



AssemblyBoard

Création automatique de planches de composants

AssemblyBoard permet de créer automatiquement une nomenclature graphique des composants d'un assemblage.



Mise en plan



Fonctionnalités clés

- Sélections des composants et des propriétés à partir d'une nomenclature SOLIDWORKS
- Création automatique d'une vue de mise en plan et des feuilles de mise en plan associées pour chacun des composants
- Possibilité de rajouter en entête la vue de l'assemblage général
- Calcul automatique de l'échelle de chaque vue en fonction de la taille du composant et de la mise en page
- Choix et paramétrage de la mise en page, de la disposition et de l'orientation des vues

Principales différences avec SOLIDWORKS



Création automatique d'une vue de mise en plan pour chacun des composants d'un assemblage



Extraction automatique des propriétés du composant pour chacune des vues créées



Mise en page automatique et personnalisable



Communiquez plus efficacement

Avec AssemblyBoard, communiquez de façon optimale en fournissant, en plus des propriétés habituelles, un aperçu graphique des composants de l'assemblage. Avec AssemblyBoard détaillez automatiquement et graphiquement vos composants.



DrawingTranslate

Traduction automatique des annotations d'une ou de plusieurs mises en plan

Mise en plan



DrawingTranslate permet de traduire automatiquement tout ou une partie des annotations contenues dans une mise en plan.

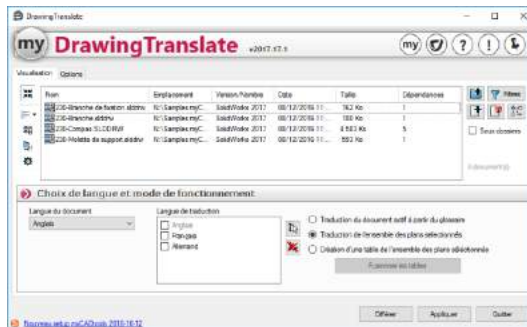

Fonctionnalités clés

- Plusieurs modes de gestion de la traduction (glossaire enrichi par l'utilisateur, tables Excel)
- Gestion des modifications des notes
 - Remplacement des notes
 - Création d'une nouvelle feuille par langue, création d'un calque par langue, création d'un PDF
- Connexion au coffre EPDM (nécessite une licence myPDMtools)

Principales différences avec SOLIDWORKS



Dictionnaire multi langues



Traduction des annotations de mise en plan par fichier



Traduction des annotations de mise en plan en masse



Export/Import Excel pour sous-traiter la traduction



Traduisez automatiquement vos mises en plan

Avec DrawingTranslate, traduisez rapidement toutes les annotations de vos mises en plan à partir d'un dictionnaire Excel prérempli avec les langues de votre choix. Homogénéisez et standardisez vos traductions. Économisez ainsi des centaines d'heures de traitements longs et fastidieux.



LayerManager

Créer et affecter des calques aux annotations et aux composants de l'assemblage dans la mise en plan

Mise en plan



LayerManager permet de répartir automatiquement les annotations et les composants de votre assemblage dans différents calques.

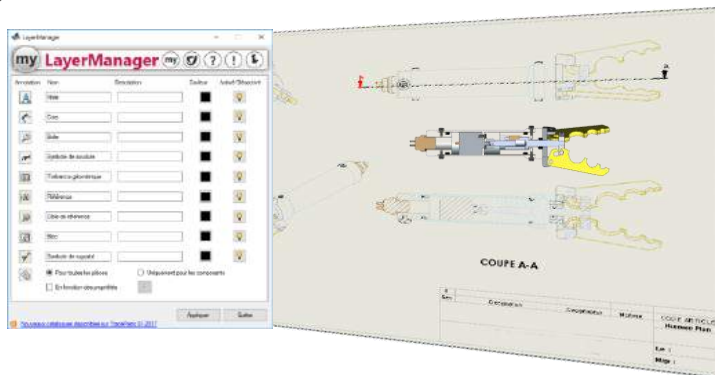

Fonctionnalités clés

- Répartition automatique des annotations par calques
- Nomination paramétrable des calques d'annotations
- Création automatique de calques par composants
- Couleurs et noms des calques de composants en automatique
- Préparation des exports vers DXF ou DWG facilité
- Ajout de calques en fonctions des priorités

Principales différences avec SOLIDWORKS



Création et répartition des annotations sur des calques prédéfinis



Création automatique d'un calque par composant de l'assemblage



Affectation automatique des couleurs aux calques des composants



Nomination automatique des calques des composants



Enrichissez vos mise en plan

Avec LayerManager, répartissez en quelques secondes les annotations dans des calques prédéfinis et affecter automatiquement des calques à vos pièces. Donnez ainsi une meilleure lisibilité à vos plans et enrichissez vos exports DXF et DWG en structurant vos données par calques.



FontConverter

Convertir les polices de notes des mises en plan

FontConverter permet de convertir en « masse » toutes les notes d'une mise en plan, d'une police spécifique vers une autre de votre choix, tout en préservant la taille et le style de chaque police.

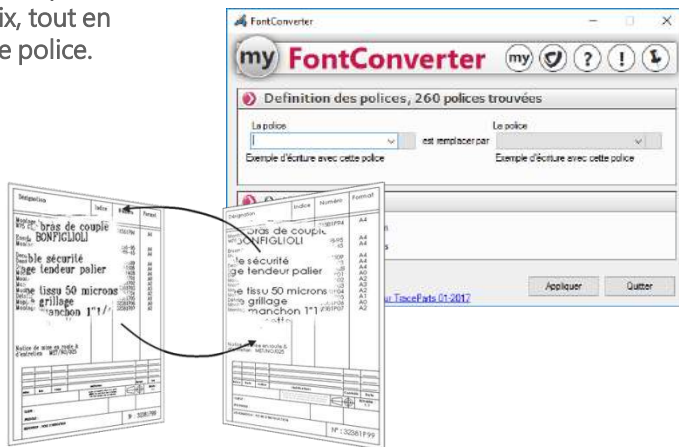

Mise en plan



Fonctionnalités clés

- Modification en un clic des polices de toutes les annotations de vos documents
- Conservation de la taille et du style des polices
- Pas besoin de sélectionner les annotations

Principales différences avec SOLIDWORKS



Transformer sans sélection une police de note particulière par une autre police



Transformer sans sélection toutes les polices de note par une autre police



Standardisez plus facilement vos documents

Avec FontConverter, gagnez du temps et remplacez une police par une autre de votre choix en un seul clic sur toutes les annotations de votre mise en plan.



SmartBalloons

Création de bulles en mise en plan d'assemblage avec récupération des propriétés personnalisées

Mise en plan



SmartBalloons permet, à partir d'une vue de mise en plan d'assemblage, de créer un bullage automatique ou manuel en récupérant les propriétés personnalisées de l'utilisateur.

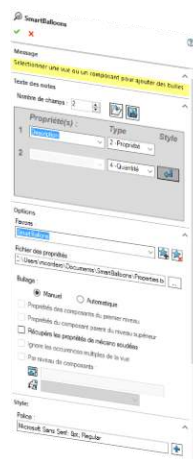
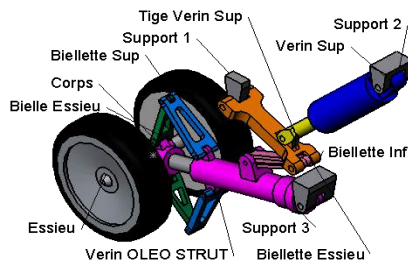

Fonctionnalités clés

- Bullage associatif automatique ou manuel
- Récupération de propriétés SOLIDWORKS ou personnalisées en nombre illimité
- Récupération des propriétés mécano-soudé sans insérer une table
- Possibilité de bullage au premier niveau d'assemblage
- Possibilité de mettre le bullage dans un calque
- Gestion des occurrences multiples

Principales différences avec SOLIDWORKS



Bullage associatif avec extraction d'une propriété



Pas de limite dans le nombre de propriétés extraites



Créer des bulles sur les composants du premier niveau d'une mise en plan d'assemblage



Concaténer plusieurs propriétés ou expressions de texte



Créer des bulles sur les éléments mécano-soudés



Documentez plus facilement et plus intelligemment vos plan d'ensemble

Avec SmartBalloons, mettez en avant graphiquement les propriétés, gagnez du temps et améliorez la compréhension de vos collaborateurs des différents services.



EasyPrint

Imprimer facilement et rapidement des documents SOLIDWORKS en mémorisant les options d'impression

Mise en plan



EasyPrint permet d'imprimer facilement le document actif en ayant tous les paramètres d'impression accessibles dans une même interface.

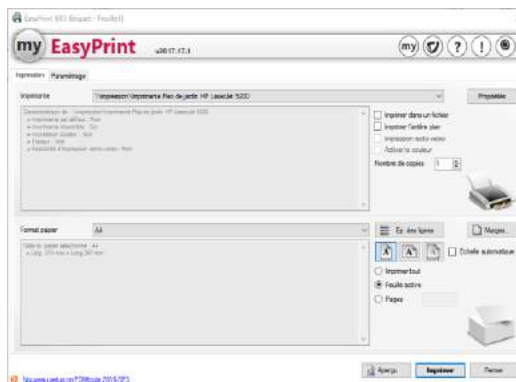

Fonctionnalités clés

- Interface optimisée
- Gestion des épaisseurs de ligne
- Gestion des marges
- Favoris d'impression
- Sauvegarde des options par format

Principales différences avec SOLIDWORKS



Gestion de toutes les options d'impression à partir d'une interface unique



Sauvegarde des paramètres d'impression par format



Création de favoris d'impression



Gagnez du temps à chaque impression

Avec EasyPrint, paramétrez dans une seule fenêtre toutes vos options d'impression et créez des favoris pour ne pas avoir à les modifier à chaque changement de format.



SmartDrawings

Création automatique de la liasse des plans de définition à partir de l'assemblage ou d'une liste de fichiers

Mise en plan



SmartDrawings permet de générer automatiquement tous les plans de définition à partir d'une liste de fichiers pièces, d'assemblages ou encore des fichiers référencés dans un assemblage.

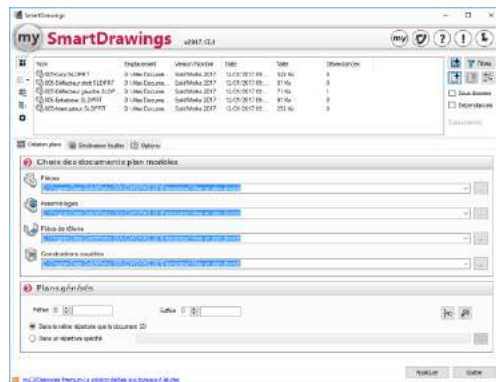

Fonctionnalités clés

- Gestion des configurations
- Traitement des pièces mécano soudées
- Insertion automatique des annotations, cotes, notes, repères et nomenclatures
- Choix du répertoire de destination et nomination des mises en plan générée avec un préfixe et/ou un suffixe
- Création d'une vue de la pièce développée pour les pièces de tôlerie
- Connexion au coffre EPDM

Principales différences avec SOLIDWORKS



Création automatique d'une liasse de plans



Insertion automatique des vues, annotations, cotes, notes, repères et nomenclatures



Nomination automatique des fichiers de mise en plan



Création d'une vue de la pièce développée pour la tôlerie



Création d'un feuillet par configuration



Générer vos plans plus rapidement

Avec SmartDrawings, gagnez 15 heures de travail par projet ! Le calcul est simple : dans un projet où il faut détailler 300 pièces ou sous-ensembles, s'il faut en moyenne 3 minutes pour créer et enregistrer chacun des documents de mise en plan, on obtient 15 heures de tâches à faible valeur ajoutée.



ToleranceTable

Créer des tables de tolérancement

ToleranceTable permet de modifier automatiquement les tolérances des cotes de fabrication d'une pièce en tenant compte des surépaisseurs issues des traitements de surfaces.

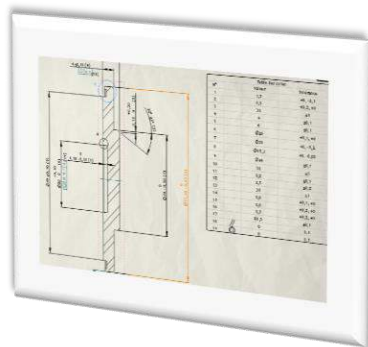

Mise en plan



Fonctionnalités clés

- Gestion des traitements de surfaces
- Création d'un tableau récapitulatif des tolérances
- Tableau récapitulatif des tolérances personnalisable
- Utilisation de modèles de tables
- Export de la table sous Excel

Principales différences avec SOLIDWORKS



Gestion des surépaisseurs dues aux traitements de surfaces



Crée un tableau récapitulatif des cotes avec leurs tolérances



Export Excel de la table de tolérancement



Optimisez la chaîne de conception

Avec ToleranceTable, produisez rapidement des documents prenant en compte les spécificités de la fabrication.



FaceFonts

Modifier la police des arêtes d'une ou plusieurs faces dans une mise en plan

Mise en plan



FaceFonts permet de modifier la police de toutes les arêtes qui bordent une ou plusieurs faces dans une mise en plan.

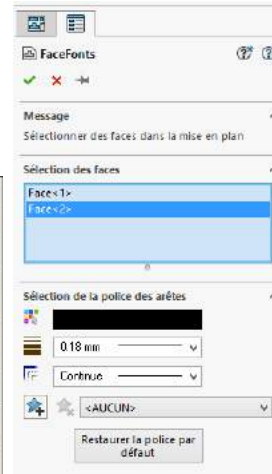
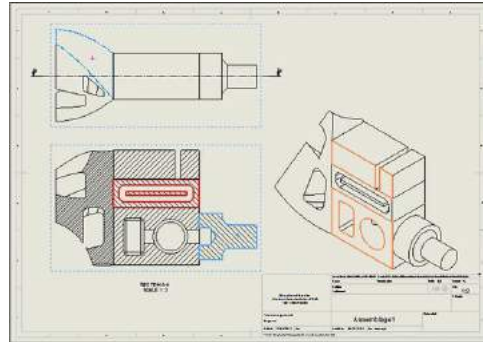

Fonctionnalités clés

- Utilisation sur les mises en plan de pièce et d'assemblage
- Modification de la police des arêtes d'une ou de plusieurs faces
- Sélection de faces de corps et de faces de coupes
- Sélection de faces sur plusieurs vues en même temps
- Possibilité de mémoriser des favoris de police

Principales différences avec SOLIDWORKS



Modifie la police de ligne, en sélectionnant une ou plusieurs faces. L'utilitaire trouve automatiquement les arêtes frontières.



Modifie la couleur, l'épaisseur et le type de ligne en une seule manipulation.



Optimisez la modification des polices d'arêtes de faces dans les mises en plan

Avec FaceFonts, produisez rapidement des mises en plan prenant en compte vos spécificités métier. Gagnez de nombreuses heures, à faible valeur ajoutée, où l'utilisateur doit sélectionner une par une les arêtes des faces.



EdgeAnnotations

Création d'annotations d'arêtes de forme non définie

Mise en plan



EdgeAnnotations permet d'insérer sous forme d'annotation, dans les mises en plan SOLIDWORKS, la cotation des arêtes de forme non définie.

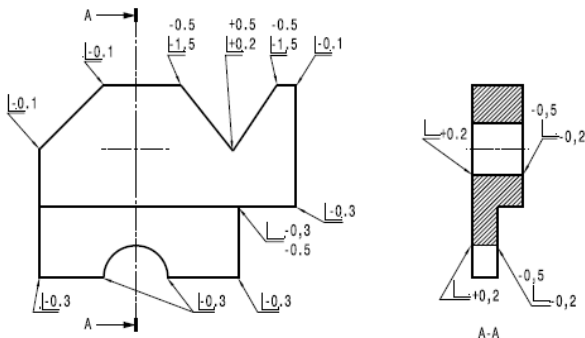

Fonctionnalités clés

- Création d'annotation d'arête
- Annotations applicables à toutes les arêtes (intérieures et extérieures)
- Création d'annotation d'exception
- Respect des règles et de la symbolique de la norme ISO 13715

Principales différences avec SOLIDWORKS



Annoter une arête selon la norme ISO 13715



Editer l'annotation d'arête



Produisez rapidement vos plans tout en respectant les normes

Avec EdgeAnnotations, créez facilement des annotations d'arête de forme non définie. Gagnez du temps pour créer vos notes selon la norme ISO 13715.



ViewGrid

Ajouter une grille de positionnement sur les mises en plan



ViewGrid permet d'afficher une grille de positionnement sur les vues d'assemblage.

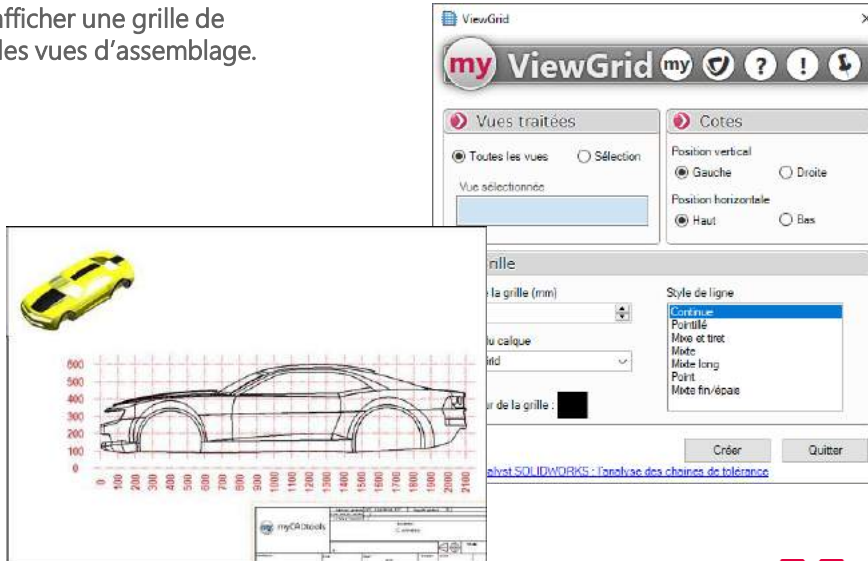

Fonctionnalités clés

- Ajout de grilles de positionnement
- Sélection des vues à traiter
- Paramétrage de la position des cotes
- Paramétrage de la grille (style de ligne, pas et couleur de la grille)
- Création d'un calque

Principales différences avec SOLIDWORKS



Ajout de grilles de positionnement



Sélection des vues traitées lors de l'ajout de la grille



Adaptez SOLIDWORKS à vos méthodes de travail

Avec ViewGrid, repérez facilement les composants utilisés et améliorez la visibilité et la compréhension de vos mises en plan dans SOLIDWORKS.



TreeManager

Un ensemble d'outils pour gérer plus facilement les données à partir de l'arbre d'assemblage

Gérer ses projets



TreeManager permet d'effectuer des tris et des classements, d'affecter automatiquement des couleurs aux composants, de créer facilement des configurations simplifiées, et de gérer la visibilité des composants en filtrant sur des propriétés personnalisées directement depuis l'arbre de l'assemblage.

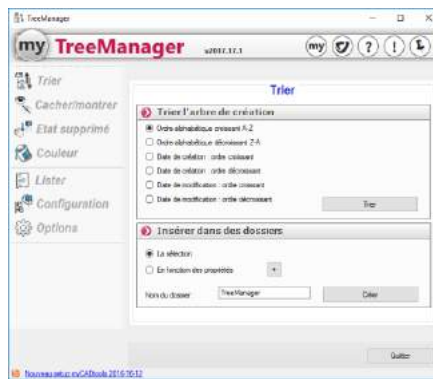

Fonctionnalités clés

- Cacher/Montrer, Supprimer/Résoudre des composants en fonction de propriétés personnalisées
- Trier les composants dans l'arbre d'assemblage
- Affectation automatique de couleur d'assemblage aux composants
- Création automatique d'une structure de configuration simplifiée
- Liste détaillée des contraintes d'assemblage

Principales différences avec SOLIDWORKS



Cacher, Montrer, Supprimer, Résoudre des composants en fonction de propriétés personnalisées	✓	
Regrouper les composants dans des dossiers en fonction de propriétés personnalisées	✓	
Affecter automatiquement des couleurs aux composants	✓	
Trier les composants dans l'arbre d'assemblage	✓	
Créer automatiquement des configurations simplifiées sur tous les composants et/ou tous les sous ensembles	✓	



Gérez plus rapidement vos données

Avec TreeManager et en un seul clic, affichez les derniers composants modifiés de votre projet, assignez automatiquement et aléatoirement les couleurs de votre choix à tous les composants, regroupez tous les composants de bibliothèque dans un dossier spécifique et bien plus encore.



SmartProperties permet de créer et de modifier rapidement, sur tous types de documents SOLIDWORKS, une liste de propriétés facilement définissable par l'intermédiaire d'un masque de saisie personnalisable.

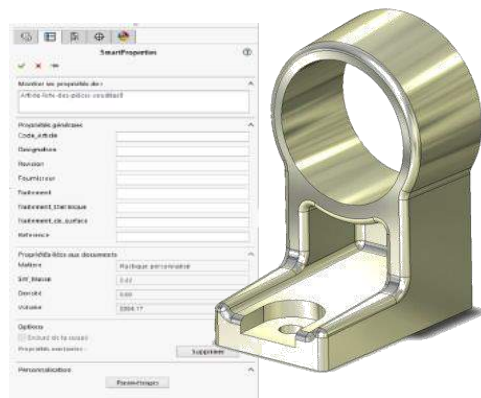

Fonctionnalités clés

- Masque de saisie entièrement personnalisable
- Normalisation des propriétés saisies
- Propriétés sur documents, configurations, éléments mécano-soudés
- Interface d'utilisation et de paramétrage simple et intuitive
- Options de sauvegarde et nomination automatique des documents
- Connexion au coffre EPDM

Principales différences avec SOLIDWORKS



	my	SW
Masque de saisie paramétrable des propriétés des documents SOLIDWORKS (Texte, Liste, Option, Variable SW)	✓	✓
Très large choix de types avancés de propriétés, permettant de s'adapter à vos méthodes de travail (Compteurs, Concaténation, Conditions, Calculs, Macros, ..)	✓	
Normalisation du contenu des propriétés saisies	✓	
Nomination automatique des documents en fonction d'un ensemble de propriétés	✓	
Prise en compte des éléments mécano-soudés	✓	



Optimisez vos projets en préparant vos nomenclatures et fonds de plan

Avec SmartProperties, adaptez les types de propriétés et leur saisie à vos méthodes de travail. Par exemple, après avoir inséré le document dans la mise en plan, le cartouche et la nomenclature se renseignent automatiquement.



BatchProperties

Appliquer automatiquement une liste de propriétés à un ensemble de fichiers SOLIDWORKS

Gérer ses projets



BatchProperties permet d'appliquer automatiquement des propriétés SOLIDWORKS ou Windows à tout un ensemble de fichiers SOLIDWORKS.

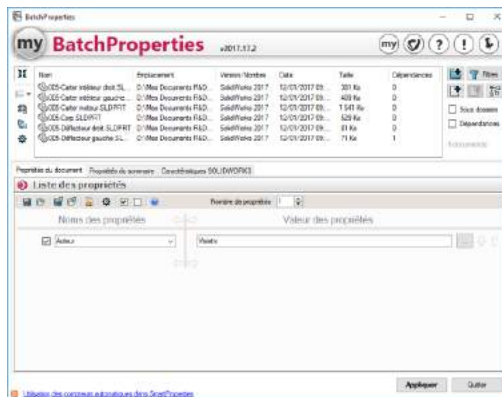

Fonctionnalités clés

- Permet d'éditer les propriétés personnalisées de l'ensemble des fichiers d'un répertoire
- Filtres sur les types de fichiers et sur les propriétés
- Ce programme est indépendant de SOLIDWORKS et peut s'installer et s'exécuter sur un poste sans licence SOLIDWORKS
- Copie des propriétés de configuration sur le document et inversement
- Connexion au coffre EPDM

Principales différences avec SOLIDWORKS



Gérer les propriétés en masse sans ouvrir les documents	✓	
Créer, renommer, supprimer, concaténer des propriétés	✓	
Gestion des propriétés Windows (Propriétés du sommaire)	✓	
Exporter et importer les propriétés d'un fichier SOLIDWORKS dans Excel	✓	
Copie des propriétés de configuration sur le document et inversement	✓	



Automatisez l'application des propriétés

BatchProperties, gagnez 5 heures de travail par projet !
Le calcul est simple : dans un projet de 300 pièces où il faut, pour chaque document renommer ou ajouter une propriété, s'il faut en moyenne 1 minute pour chacun des documents, on obtient 5 heures de tâches à faible valeur ajoutée.



ProjectManager

Dupliquer facilement un projet SOLIDWORKS avec toutes ses dépendances

Gérer ses projets



ProjectManager permet, à partir de l'assemblage principal de dupliquer un projet SOLIDWORKS avec toutes ses dépendances.



Fonctionnalités clés

- Recherche automatique de toutes les dépendances
- Possibilité de renommer les fichiers avec des règles
- Filtres de sélection des fichiers à renommer ou à conserver
- Gestion des propriétés
- Duplication ou création d'un Zip
- Connexion au coffre EPDM

Principales différences avec SOLIDWORKS



Dupliquer un projet avec toutes ou partie des dépendances en renommant les fichiers avec des préfixes ou des suffixes



Gérer les propriétés des documents lors de la copie



Renommer les documents en fonction de filtres et de règles définies par l'utilisateur



Redéfinir l'emplacement et la structure des fichiers dupliqués en fonction de filtres et de règles définies par l'utilisateur



Paramétrage local des dossiers de recherche pour les fichiers référencés et les mises en plan.



Communiquez sans pertes de données

Avec ProjectManager, modifiez sans risque les fichiers originaux et sans pertes de données. Renommez automatiquement les fichiers en tenant compte de vos règles et de vos méthodes de travail.



CleanProject

Nettoyer le contenu d'un dossier pour ne garder que les éléments référencés par un ou plusieurs projets

Gérer ses projets



CleanProject permet de nettoyer le contenu d'un dossier et de retrouver, dans un dossier sélectionné, tous les fichiers qui ne sont pas en rapport avec un ou plusieurs projets spécifiés.

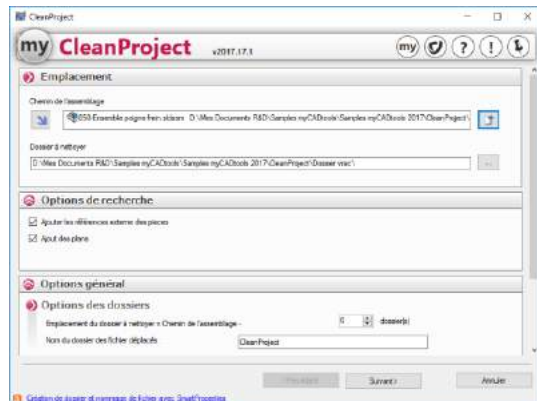

Fonctionnalités clés

- Recherche automatique de toutes les dépendances
- Liste les éléments à sauvegarder et les éléments à déplacer dans un dossier temporaire
- Filtre sur les extensions des éléments à déplacer
- Sélection d'un ou plusieurs assemblages

Principales différences avec SOLIDWORKS



Nettoyer le contenu d'un dossier en fonctions des documents référencés dans un ou plusieurs assemblages



Trier et déplacer des fichiers inutiles dans un dossier temporaire



Améliorez la qualité de vos projets de conceptions

Avec CleanProject, économisez votre espace disque et minimisez la taille de vos archives et de vos données de communication.



Integration

Standardiser automatiquement les documents SOLIDWORKS via des règles de travail

Integration permet de standardiser vos documents à partir de règles personnalisées. Cet outil permet de vérifier la validité d'un ensemble de documents SOLIDWORKS, de rédiger un rapport d'anomalies et d'effectuer les modifications nécessaires et souhaitées.

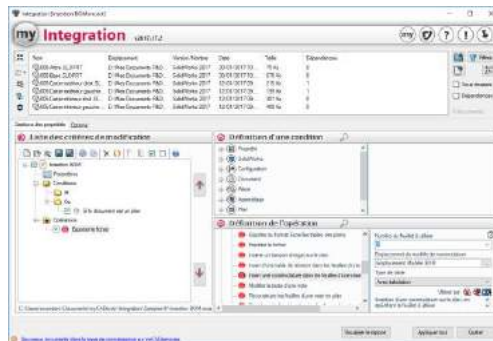

Gérer ses projets



Fonctionnalités clés

- Réaliser des opérations (propriétés, configuration et plan)
- Fonction de conditions (propriétés, configuration, type de document)
- Entièrement personnalisable
- Création de rapports personnalisés
- Connexion au coffre EPDM

Principales différences avec SOLIDWORKS



Contrôler un ensemble de documents SOLIDWORKS à partir de règles personnalisables



Réaliser automatiquement des opérations de modifications en fonction de conditions et de règles personnalisables



Créer un rapport personnalisé sur les anomalies



Modifier dans tous les documents le texte d'une note en remplaçant une chaîne de caractères par une autre



Améliorez la qualité de vos documents de travail

Avec Integration, gagnez plus de 30 heures de travail par projet ! Le calcul est simple : dans un projet de 200 documents que vous devez contrôler et modifier le cas échéant, s'il faut en moyenne 10 minutes par document, on obtient 30 heures de tâches à faible valeur ajoutée.



PilotAssembly

Gestion des assemblages dans un tableau Excel

PilotAssembly permet de gérer et de modifier vos assemblages à partir d'un fichier Excel. Il permet de modifier les cotes, les propriétés, de gérer les contraintes et bien plus encore.

COMPOSANTS	TYPE	VISIBLE	RÉSOLU	ID/VALEUR	CONFIGURATION	MISE À JOUR
1005-Moyeu*	Composant pièce	Oui	Résolu		Default	Oui
1005-Écrou*	Composant pièce	Oui	Résolu		Default	Oui
1005-Moyeu-1	Composant assemblage	Oui	Résolu		Default	Oui
100-Masse	Propriété			Moyeu (non spécifié)	Document	Non
140-Masse	Propriété			6752.58	Document	Non
140-Dim. Ø exterieur	Propriété			Ø100.01	Document	Oui
142-Nom	Propriété			Ø6-Moyeu*	Document	Oui
143-Pignon	Propriété			505	Document	Oui
144-Dim. Ø int.	Propriété			Ø55.000	Document	Oui
145-Autor	Propriété			ViscoteV	Document	Oui
146-Orientation	Propriété			-Moyeu*	Document	Oui
147-Contraintes	Contrainte		Résolu		CONCENTRIC	
148-Contraintes2	Contrainte		Résolu		CONCENTRIC	
149-Contraintes3	Contrainte		Résolu		CONCENTRIC	
150-Contraintes4	Contrainte		Résolu		CONCENTRIC	
171-Contraintes1	Contrainte		Résolu		CONCENTRIC	
172-Contraintes2	Contrainte		Résolu		SOUS	
173-Contraintes3	Contrainte		Résolu		CONCENTRIC	
174-Contraintes4	Contrainte		Résolu		CONCENTRIC	
175-Contraintes5	Contrainte		Résolu		CONCENTRIC	
176-Contraintes6	Contrainte		Résolu		CONCENTRIC	
177-Contraintes7	Contrainte		Résolu		CONCENTRIC	
178-Contraintes8	Contrainte		Résolu		CONCENTRIC	
179-Contraintes9	Contrainte		Résolu		CONCENTRIC	
180-Contraintes10	Contrainte		Résolu		CONCENTRIC	
181-Contraintes11	Contrainte		Résolu		CONCENTRIC	
182-Contraintes12	Contrainte		Résolu		CONCENTRIC	
183-Contraintes13	Contrainte		Résolu		CONCENTRIC	
184-Contraintes14	Contrainte		Résolu		CONCENTRIC	

Gérer ses projets



Fonctionnalités clés

- Récupération de tous les sous-assemblages, composants et fonctions de composants dans un tableau Excel
- Modification des dimensions de vos assemblages directement dans Excel
- Modification des propriétés
- Gestion de l'état (Résolu/Supprimé) des composants et des fonctions de ces composants
- Gestion des configurations des sous-assemblages et des composants

Principales différences avec SOLIDWORKS



Modification de tous les paramètres de vos assemblages directement dans Excel



Modification des cotes et des propriétés directement dans une cellule Excel



Gestion de l'état (Résolu/Supprimé) des composants et des fonctions de ces composants dans un tableau Excel



Gestion des configurations des sous-assemblages et des composants dans une colonne Excel



Gérez plus facilement tous les paramètres de vos assemblages

Avec PilotAssembly, modifiez tous les paramètres de vos sous-assemblages composants, fonctions de composants, configurations directement via un tableau Excel. Votre assemblage est aussitôt mis à jour dans SOLIDWORKS.



ProjectExplorer

Gestion de la structure des fichiers d'un projet dans l'explorateur Windows

Gérer ses projets



ProjectExplorer permet la restructuration d'un projet directement depuis l'explorateur Windows (contrairement à SOLIDWORKS Explorer) sans perdre les liens SOLIDWORKS entre les documents.

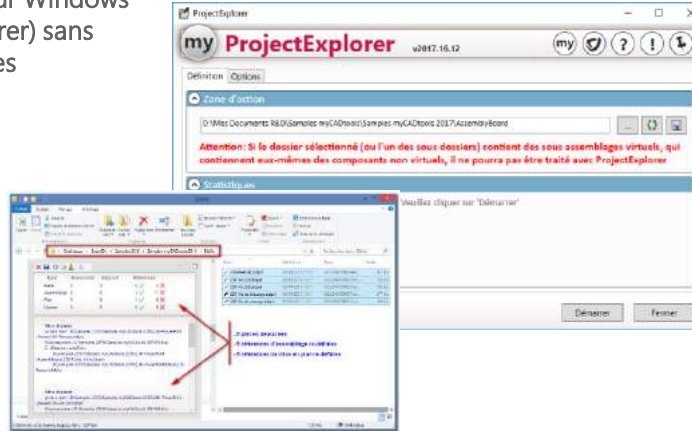

Fonctionnalités clés

- Analyse des fichiers contenus dans le dossier avant action
- Déplacer des fichiers d'un projet SOLIDWORKS depuis l'explorateur Windows en gardant les références
- Déplacer des dossiers
- Renommer des dossiers
- Renommer les fichiers en gérant les références
- Renommer en masse des fichiers en utilisant des règles de nommage personnalisées

Principales différences avec SOLIDWORKS



Déplacer ou renommer des dossiers en conservant les références SOLIDWORKS



Déplacer des fichiers SOLIDWORKS en gardant les références



Renommage des fichiers en masse en utilisant des règles de nommage personnalisées



Pendant l'action de renommage des fichiers, affichage en instantané des références recrées



Restructurer très simplement vos projets

Avec ProjectExplorer, depuis l'explorateur Windows, déplacez certains fichiers depuis le dossier de l'assemblage vers un autre dossier (avec ou sans renommage), par exemple des éléments que vous décidez de rendre standards (éléments de bibliothèque). A l'ouverture votre assemblage pointera sur les nouvelles références.



GetCoordinates2D

Extraction automatique de tables de coordonnées à partir de vues de mise en plan SOLIDWORKS

Produire



A partir d'une mise en plan de pièce ou d'assemblage, GetCoordinates2D permet d'extraire automatiquement dans une table les coordonnées des différentes entités SOLIDWORKS

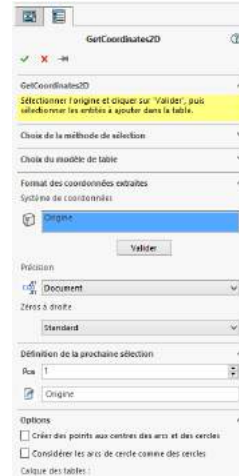
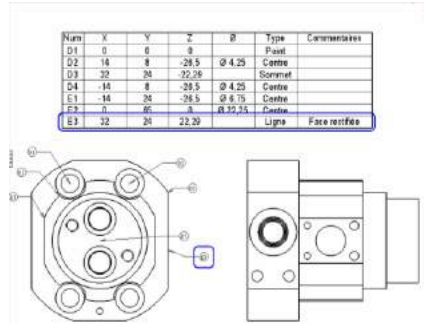

Fonctionnalités clés

- Filtres de sélection des entités
- Choix du mode d'extraction des coordonnées et du repère d'export
- Mode 3D (Repère XYZ du modèle)
- Modèles de table personnalisables
- MacroFeature : Mise à jour automatique de la table et des repères

Principales différences avec SOLIDWORKS



En mise en plan, extraire automatiquement dans une table les coordonnées de localisations ou d'entités sélectionnées



Choix du mode d'extraction et du repère d'export



Création automatique de repères sur les vues de mise en plan



Gagnez du temps dans vos échanges au quotidien avec la fabrication

Avec GetCoordinates2D, optimisez votre communication autour des informations de géométrie avec la production. Simplifiez la lecture de vos plans en évitant de les surcharger avec trop de dimensions.



GetCoordinates3D

Extraction automatique d'annotations XYZ ou de fichiers de coordonnées à partir de géométries SOLIDWORKS

Produire



GetCoordinates3D permet d'extraire automatiquement dans un fichier ou sous la forme d'annotations 3D les coordonnées XYZ de différentes localisations ou entités SOLIDWORKS sélectionnées.

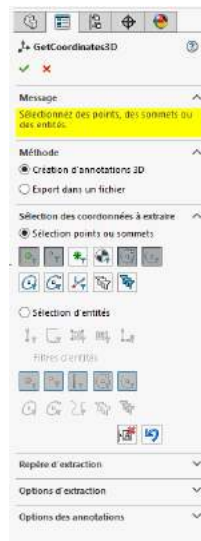
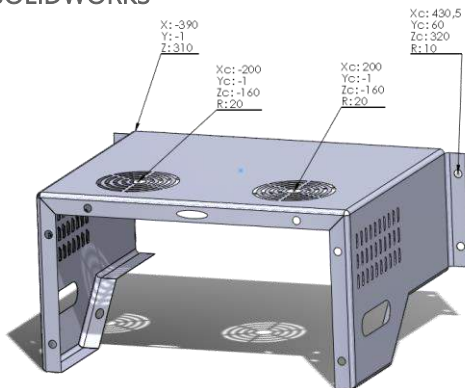

Fonctionnalités clés

- Filtres de sélection des entités
- Choix du repère d'export
- Création automatique d'annotations 3D
- Export des coordonnées en direct dans un fichier au format Texte ou au format Excel
- MacroFeature : Mise à jour automatique des annotations et du fichier d'export.

Principales différences avec SOLIDWORKS



Extraire les coordonnées 3D de localisations ou d'entités sous forme d'annotations associatives



Extraire les coordonnées 3D de localisations ou d'entités dans un fichier texte ou Excel associatif



Choix du repère d'export



Gagnez du temps dans vos échanges au quotidien avec la fabrication

Avec GetCoordinates3D, optimisez votre communication autour des informations de géométrie avec la production ou à un partenaire. Produisez rapidement et simplement des informations géométriques lisibles par tous sans passer par une mise en plan.



SmartBom

Extraction d'une nomenclature avec ou sans SOLIDWORKS à partir d'un document ou d'un dossier

Produire



SmartBom permet de créer une nomenclature à partir d'un assemblage, d'un composant mécano-soudé ou d'une mise en plan.

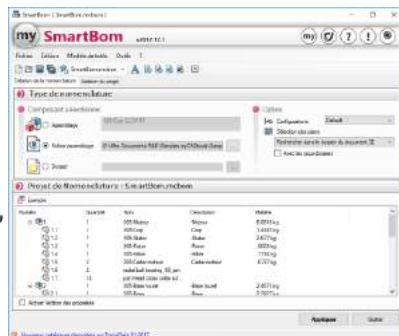
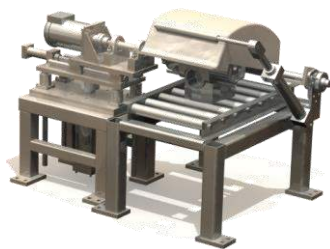

Fonctionnalités clés

- Différents filtres d'extraction
- Concaténation de plusieurs propriétés dans une même colonne
- Création d'une nomenclature de fichiers SOLIDWORKS à partir d'un dossier
- Export au format Texte, Excel ou XML
- Extraction des composants mécano-soudés
- Récupération des propriétés de toutes les configurations d'un fichier
- Connexion au coffre EPDM

Principales différences avec SOLIDWORKS



Extraction des composants mécano-soudés directement dans les nomenclatures d'assemblages



Choisir le niveau d'extraction des sous ensembles



Utiliser les propriétés en tant que filtres d'extraction



Concaténation de plusieurs propriétés dans une colonne



Personnaliser l'export texte, Excel ou XML



Modification des propriétés à partir de la nomenclature



Créer une nomenclature des fichiers présents dans un dossier



Adaptez vos produits à vos besoins

Avec SmartBom, personnalisez vos nomenclatures en fonction de vos méthodes de travail.



Tolerances

Application automatique de tolérances à partir de tables

Tolerances permet dans un premier temps d'appliquer des tolérances sur des groupes de cotes, soit manuellement, soit à partir de tables de tolérancement. Puis dans un deuxième temps de basculer des cotes en valeur maxi, mini ou moyenne et de reconstruire le modèle.

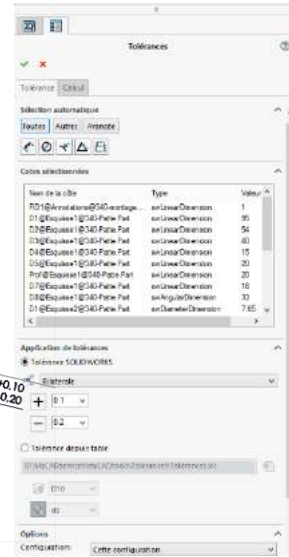
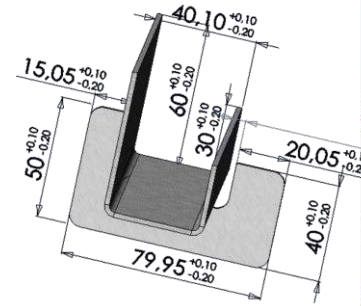

Produire



Fonctionnalités clés

- Possibilité d'appliquer automatiquement des tolérances sur le modèle 3D en s'appuyant sur des tables Excel
- Créer automatiquement le modèle en cotes moyennes
- Créer le modèle au minimum ou au maximum matière en sélectionnant les cotes concernées
- Créer des configurations dérivées
- Sauvegarder les différentes études au sein du document

Principales différences avec SOLIDWORKS



Appliquer une tolérance à un groupe de cotes



Appliquer automatiquement des tolérances à partir de tables Excel



Générer automatiquement la pièce en cotes moyennes



Générer la pièce mini ou maxi à partir des cotes tolérancées



Stockage des différentes études au sein du document



Améliorez la qualité de vos assemblages et optimisez la fabrication

Avec Tolerances, simuler directement en 3D l'impact de vos choix de tolérancement sur l'assemblage et donc le montage et le fonctionnement de vos conceptions.



BatchConverter

Importer et Exporter des documents SOLIDWORKS en masse

Produire



BatchConverter permet de convertir automatiquement une liste de documents SOLIDWORKS (Pièces, Assemblages ou Mises en Plan) dans tous les formats supportés par SOLIDWORKS (DXF, TIFF, PDF, IGES, ...).

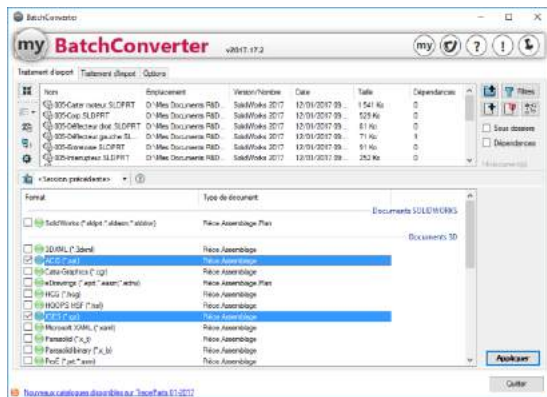

Fonctionnalités clés

- Import/Export de tous les formats supportés par SOLIDWORKS
- Fonctionne avec SOLIDWORKS Composer
- Possibilité de créer un document par configuration
- Permet de transformer un document avec N configurations en N documents distincts
- Choix du répertoire de création des fichiers résultats
- Connexion au coffre EPDM

Principales différences avec SOLIDWORKS



Exporter en masse des documents SOLIDWORKS



Importer en masse des documents au format SOLIDWORKS



Export automatique d'un document par configuration



Règles de nomination automatique des fichiers et choix des répertoires de destination



Possibilité de pouvoir exporter dans plusieurs différents formats en même temps



Optimisez les tâches d'import/export de vos documents SOLIDWORKS

Avec BatchConverter, gagnez plus de 16 heures de travail par projet !

Le calcul est simple : dans un projet de 200 plans, s'il faut en moyenne 5 minutes pour exporter un document, on obtient 16 heures de tâches à faible valeur ajoutée.



PowerPrint

Imprimer automatiquement une liste de documents SOLIDWORKS vers les imprimantes en fonction des formats

Produire



PowerPrint permet d'imprimer une liste de documents SOLIDWORKS en répartissant les impressions vers différents traceurs ou imprimantes en fonction de la taille des formats.

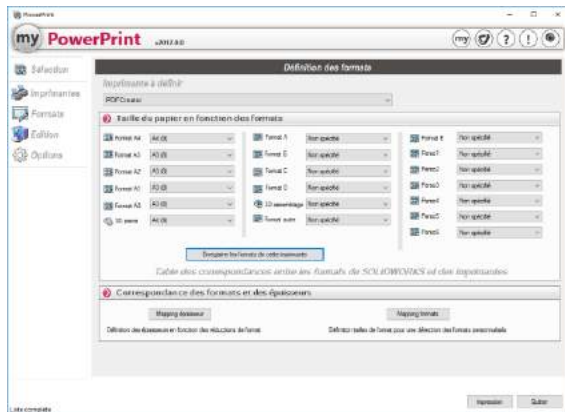

Fonctionnalités clés

- Sélection de fichiers à partir de l'explorateur Windows
- Gestion de l'ordre d'impression
- Table de gestion des épaisseurs de lignes
- Répartition automatique des impressions sur les différentes imprimantes en fonction des formats
- Planification des impressions
- Création de propriétés personnalisées à l'impression
- Connexion au coffre EPDM

Principales différences avec SOLIDWORKS



Impression automatique d'une liasse de plans sur une ou plusieurs imprimantes en fonction des formats



Gestion de l'ordre d'impression et planification des impressions



Gestion des propriétés des documents lors de l'impression



Création de favoris des documents à imprimer



Création de fichiers d'impression (PRN, PDF, TIF)



Optimisez l'impression de vos listes

Avec PowerPrint, gagnez plus de 16 heures de travail par projet ! Le calcul est simple : pour imprimer la liasse de plans d'un projet comportant 200 documents, s'il vous faut en moyenne 5 minutes par document, on obtient 16 heures de tâches à faible valeur ajoutée.



CloneComponents

Insérer et renommer automatiquement des composants de bibliothèque dans un assemblage

Produire



CloneComponents donne à l'utilisateur la possibilité d'insérer, par simple Glisser/Déposer depuis le Volet des Taches, un composant de bibliothèque dans son assemblage en le dupliquant et en le renommant automatiquement, mais également de modifier le composant avant son insertion depuis une boîte de dialogue.

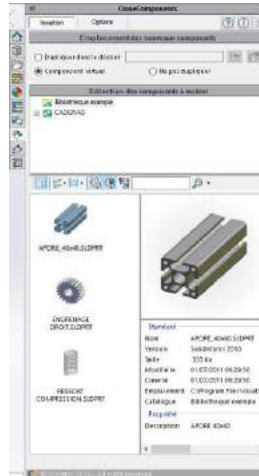

Fonctionnalités clés

- Insérer et renommer automatiquement un composant de Bibliothèque (pièce ou assemblage)
- Redimensionner et renseigner des propriétés du composant avant insertion dans l'assemblage
- Choix des répertoires sources pour la bibliothèque
- Créer ou non le composant dupliqué en tant que composant virtuel
- Connexion au coffre EPDM

Principales différences avec SOLIDWORKS



Insérer un composant de bibliothèque (Pièce ou Assemblage) dans un assemblage en le renommant automatiquement



Suppression automatique des liens avec le composant d'origine



Possibilité de modifier le composant avant insertion



Créer le composant de bibliothèque dupliqué en tant que composant virtuel



Travaillez intelligemment avec vos bibliothèques

Avec CloneComponents, assemblez facilement les composants de vos bibliothèques aux multiples dimensions. Configurez et adaptez cet outil à vos méthodes de travail.



Bibliothèque CADENAS

Intégrer les composants CADENAS dans des assemblages directement depuis l'interface SOLIDWORKS

Produire



CADENAS permet d'insérer des composants de la bibliothèque en ligne CADENAS et des les paramétrer directement depuis l'interface SOLIDWORKS.

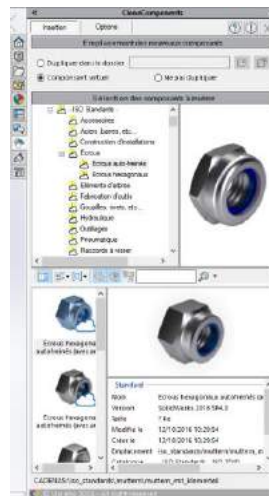

Fonctionnalités clés

- Accès direct à la bibliothèque CADENAS depuis l'interface SOLIDWORKS
- Composants fournisseurs et pièces normalisées
- Configurer le composant CADENAS directement dans SOLIDWORKS
- Choix de la façon de nommer les fichiers de la bibliothèque CADENAS
- Créer ou non le composant dupliqué en tant que composant virtuel
- Connexion au coffre EPDM

Principales différences avec SOLIDWORKS



Insérer un composant de la bibliothèque CADENAS (Pièce ou Assemblage) directement depuis l'interface SOLIDWORKS



Configurer le composant avant insertion



Nommer automatiquement les composants CADENAS à l'insertion



Créer le composant de bibliothèque dupliqué en tant que composant virtuel



Gagnez en productivité en utilisant les composants CADENAS

Avec les bibliothèques CADENAS intégrées de manière transparente, travaillez sans contraintes directement depuis SOLIDWORKS. Paramétrez les composants avant leur insertion via le configurateur.



CuttingOptimization

Optimiser les débits des profilés et calculer la longueur des bruts, afin de minimiser les chutes matière

Produire



CuttingOptimization permet d'ordonner les découpes et d'optimiser les chutes des conceptions à base de profilés.

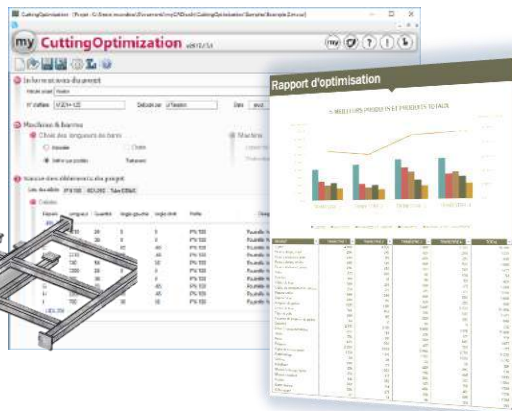
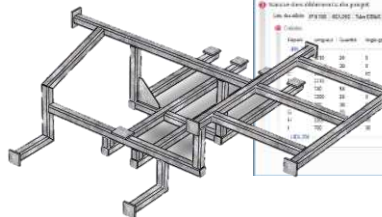

Fonctionnalités clés

- Récupération des tables de mécano-soudé SOLIDWORKS
- Saisie manuelle interactive possible de la nomenclature de profilés
- Optimisation des chutes en fonction des bruts
- Réutilisation des chutes dans les nouveaux projets
- Calcul des temps de fabrication
- Bibliothèque de profilés paramétrable

Principales différences avec SOLIDWORKS



Calcul et optimisation des débits de profilés



Calcul du coût des débits (temps, % chute, ...)



Gestion des angles de coupes



Gestion dans un même projet de profils différents



Calcul de la longueur de barre optimum à approvisionner



Production de la gamme de fabrication de découpe



Optimisez vos approvisionnements matière et diminuez vos coûts

Avec CuttingOptimization optimisez vos découpes et vos approvisionnements matière. Parmi nos clients, les plus gros consommateurs de profilés reconnaissent économiser des milliers d'euros chaque année grâce à cet outil.



MarkFoldLines

Réaliser en automatique des découpes de repérage sur les lignes de pliages des pièces de tôlerie

Produire



MarkFoldLines permet de créer automatiquement des découpes de repérage aux extrémités des lignes de pliage de chaque corps de tôlerie se trouvant dans un fichier pièce SOLIDWORKS.

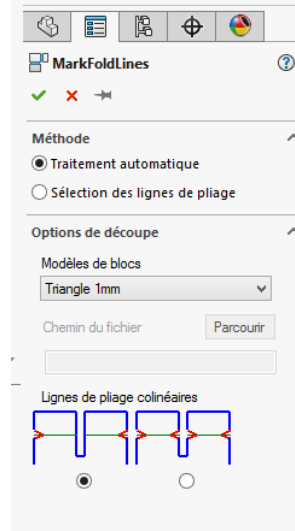
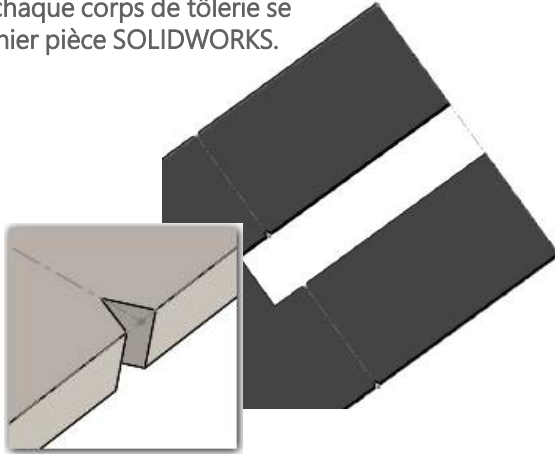

Fonctionnalités clés

- Insertion automatique de découpes aux extrémités des lignes de pliage
- Sélection automatique de toutes les lignes de pliage de tous les corps de tôlerie pour la réalisation des découpes
- Possibilité de sélectionner manuellement les lignes de pliage à traiter
- Bibliothèque personnalisable de formes de découpes
- Gestion des lignes de pliage colinéaires

Principales différences avec SOLIDWORKS



Insertion automatique de découpes aux extrémités des lignes de pliage



Bibliothèque de modèles de découpes



Sélection manuelle ou automatique des lignes de pliage



Gagnez du temps, ne marquez plus vos lignes de pliage au laser

Avec MarkFoldLines réalisez une petite découpe de repérage aux extrémités de chaque ligne de pliage de votre tôle. Effectuez ainsi votre pliage dès la fin de fabrication de votre pièce.



SheetMetalManufacturing

Générer un DXF/DWG contenant toutes les mises à plat d'un projet de tôlerie

Produire



SheetMetalManufacturing permet d'obtenir de façon automatisée, l'export dans un fichier, de toutes les mises à plat de pièces de tôlerie d'un projet.

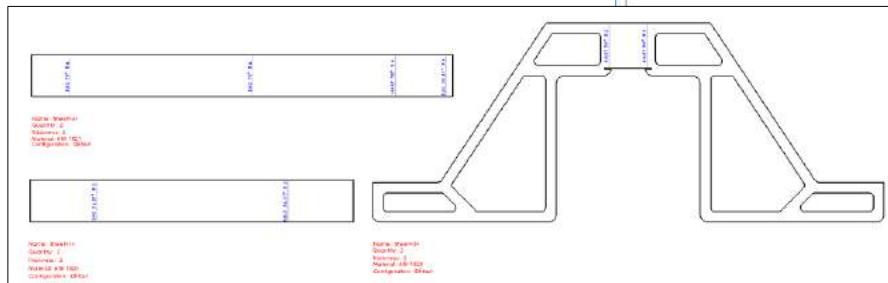
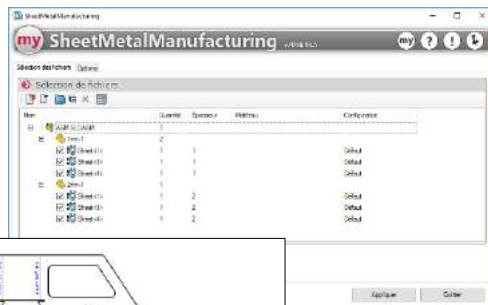

Fonctionnalités clés

- Regrouper les vues par épaisseur sur plusieurs feuilles dans un seul fichier
- Regrouper les vues par épaisseur dans plusieurs fichiers
- Gestion des propriétés à insérer en dessous de chaque vue générée
- Export automatique de toutes les mises à plat en DXF/DWG
- Export automatique de toutes les mises à plat au format natif SOLIDWORKS

Principales différences avec SOLIDWORKS



Création automatique de tous les dépliés



Regroupement des dépliés par feuille ou par fichier



Export automatique en DXF/DWG



Générez automatiquement vos plans de découpe

Avec SheetMetalManufacturing, réalisez vos plans de découpes, de l'intégralité de votre projet de tôlerie, en un seul clic !



EntityProperties

Appliquer des propriétés de mesure SOLIDWORKS

Produire



EntityProperties permet d'appliquer des propriétés de mesure dans une pièce depuis n'importe quelle sélection d'entités SOLIDWORKS

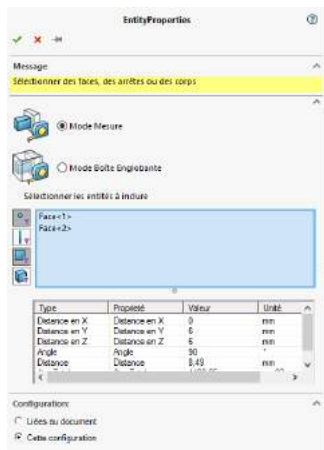
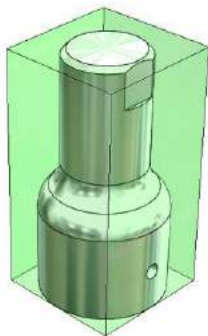

Fonctionnalités clés

- Application des propriétés générées sur le document ou spécifiquement à la configuration active
- Possibilité d'utiliser des filtres de sélection « Point, Arête, Face ou corps volumique »
- Possibilité de renommer les propriétés avant l'insertion
- Récupération automatique des unités du document
- Possibilité d'ajouter un décalage selon les 3 directions au « Brut capable »

Principales différences avec SOLIDWORKS

	my	SW
Application de propriétés de mesures entre des points, des arrêtes ou des faces	✓	
Application de propriété de superficie calculée à partir d'une sélection de plusieurs faces	✓	
Possibilité de générer des propriétés de « Brut capable »	✓	
Conservation de l'associativité des mesures créées	✓	



Réduisez les risques d'erreurs

Avec EntityProperties, réduisez considérablement les risques d'erreurs ou d'oubli de mise à jour des valeurs recherchées. Effectuez, en quelques secondes, l'extraction des cotes de votre brut (stockées dans votre pièce) et ainsi produisez des documents et des nomenclatures qui intègrent vos règles de fabrications.



CopyOptions

Standardiser une liste de documents SOLIDWORKS en copiant les options à partir d'un document référence

Administrer



CopyOptions permet de copier les options SOLIDWORKS d'un document référence vers un ou plusieurs autres documents du même type.

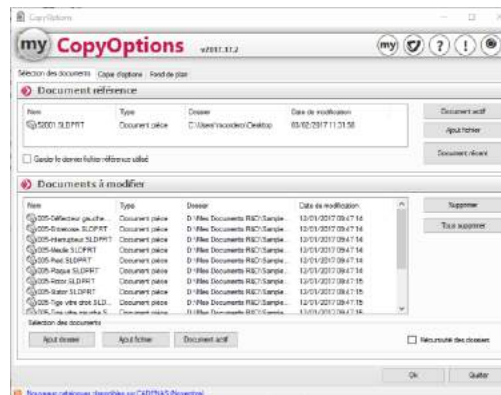

Fonctionnalités clés

- Sélection d'un document référence (Plan, Pièce ou Assemblage)
- Sélection d'un ensemble de documents du même type à modifier
- Copie automatique des options, des propriétés personnalisées, de la matière, de la couleur et des calques
- Possibilité de remplacer automatiquement les fonds de plan d'un ensemble de plans en fonction du format de chacun

Principales différences avec SOLIDWORKS



Copier automatiquement les options d'un document SOLIDWORKS vers d'autres documents du même type



Changer automatiquement les fonds de plan d'un ensemble de mises en plan



Changer facilement la norme d'habillage d'un ensemble de plans



Option pour copier la densité



Standardisez et modifiez facilement vos documents SOLIDWORKS

Avec CopyOptions, gagnez plus de 16 heures de travail par projet ! Le calcul est simple : pour traiter une liasse de 200 plans, s'il vous faut en moyenne 5 minutes par document pour mettre à jour tous les plans avec votre cartouche, fonds de plan et options de documents. On obtient 16 heures de tâches à faible valeur ajoutée.



Dependencies

Redéfinir un nouvel emplacement dans les références des documents SOLIDWORKS

Dependencies permet de redéfinir un nouvel emplacement dans les références de vos documents SOLIDWORKS, sans être obligé de les ouvrir un par un.

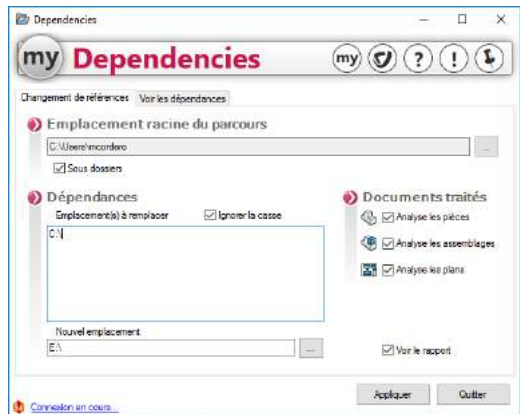

Administrer



Fonctionnalités clés

- Facilite la redéfinition des références en cas de changement de serveur, disque dur et nom de dossier
- Sélection d'un répertoire à partir de l'explorateur Windows
- Possibilité de vérifier les dépendances d'un document
- S'applique à tous les types de documents SOLIDWORKS

Principales différences avec SOLIDWORKS



Changer automatiquement les références externes d'un ensemble de fichiers SOLIDWORKS



Changer les références externes de documents SOLIDWORKS sans les ouvrir un par un



Visualiser les références externes d'un fichier SOLIDWORKS par simple Glisser/Déposer



Visualiser les dépendances d'un document SOLIDWORKS avec les sous niveaux de dépendances



Préservez la qualité et l'intégrité de vos données

Avec Dependencies, spécifiez automatiquement et en temps masqué le nouvel emplacement de vos composants (pièces et assemblages). Préservez ainsi l'intégrité de vos données, diminuez le risque d'erreurs et économiser de nombreuses heures de travail.



UpdateVersion

Convertir les documents SOLIDWORKS en optimisant leur utilisation



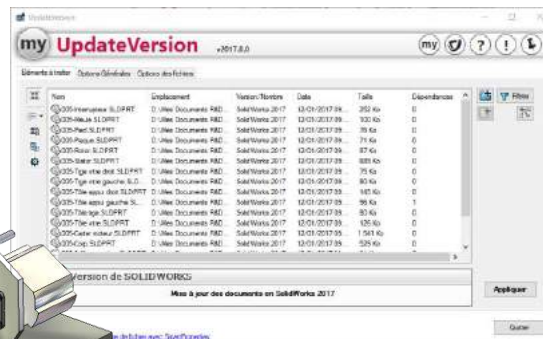
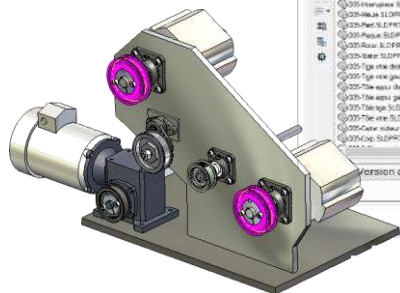

UpdateVersion permet de convertir automatiquement et en temps masqué les documents SOLIDWORKS dans la dernière version de SOLIDWORKS.



Fonctionnalités clés

- Conversion optimisée des documents SOLIDWORKS
- Options de Reconstruction et de Repositionnement du composant (forcer la reconstruction, vue isométrique, zoom au mieux)
- Gestion des mises en plan au format « détaché »
- Gestion de la mémoire et des erreurs
- Connexion au coffre EPDM

Principales différences avec SOLIDWORKS

		
Ordre de traitement optimisé et intelligent	✓	✓
Pour toutes les versions de SOLIDWORKS	✓	
Repositionnement visuel des documents	✓	
Options avancées de mise en plan : Nomenclatures, feuilles	✓	
Forcer la reconstruction des documents	✓	



Gagnez en productivité lors d'un changement de version SOLIDWORKS

Avec UpdateVersion, convertissez toutes vos données en temps masqué et réduisez le temps d'ouverture des documents. Optimisez l'utilisation des documents, en activant et en forçant la reconstruction de chaque configuration et de chaque feuille.



VersionHistory

Affichez l'historique des fichiers SOLIDWORKS au fil des versions et des services pack

Administrer



VersionHistory permet d'afficher l'historique d'un fichier SOLIDWORKS.

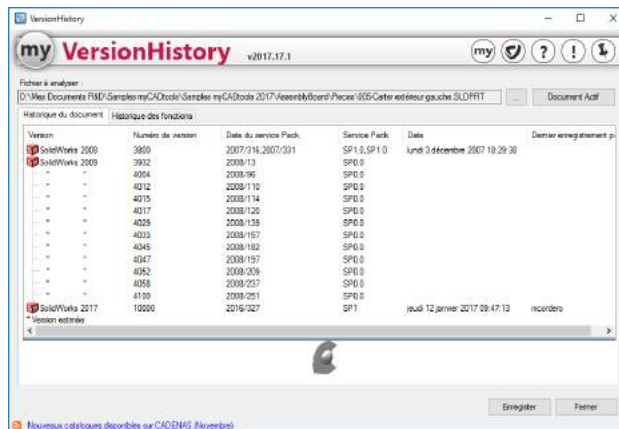

Fonctionnalités clés

- Lister l'historique des versions d'enregistrement d'un document (versions majeures, services Pack)
- Lister les fonctions du document (créateur, date de création et de dernière modification)
- Version SOLIDWORKS de création et de dernière modification
- Possibilité d'exporter la liste dans un fichier texte

Principales différences avec SOLIDWORKS



Afficher l'historique des versions majeures et des Services Pack SOLIDWORKS utilisés dans un document



Afficher la liste détaillée des fonctions d'un document et de leur historique



Améliorez la traçabilité de vos conceptions

Avec VersionHistory, affichez facilement l'historique d'un fichier et mettez en évidence d'éventuels dysfonctionnements de votre méthode de travail ou de votre logiciel.

VersionHistory est un outil précieux pour le support.



WhereUsed

Rechercher le cas d'emploi d'un composant (pièce ou assemblage)

WhereUsed permet de rechercher le cas d'emploi d'un composant (pièce ou assemblage) dans l'assemblage parent ou la mise en plan.

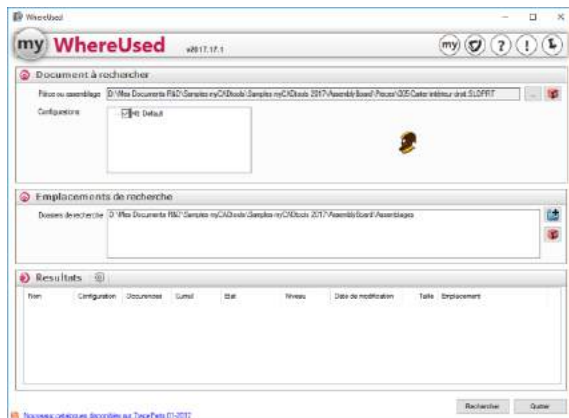

Administrer



Fonctionnalités clés

- Recherche de cas d'emploi d'un composant ou d'un assemblage
- Possibilité de filtrer sur une ou plusieurs configurations
- Recherche dans le premier niveau uniquement ou dans tous les niveaux de parentés

Principales différences avec SOLIDWORKS



Recherche de cas d'emploi d'un composant (pièce ou assemblage)



Filtrer en fonction d'une ou de plusieurs configurations



La recherche s'effectue dans tous les niveaux des assemblages



Optimisez vos recherches de cas d'emploi

Avec WhereUsed, retrouvez très simplement et rapidement les cas d'emplois de vos composants avec des options de recherche vous permettant de scruter toutes les configurations et tous les niveaux de parenté de vos fichiers.



FindDocuments

La recherche avancée de myCADtools

FindDocuments permet d'effectuer des recherches dans l'ensemble de vos fichiers sans avoir SOLIDWORKS PDM.

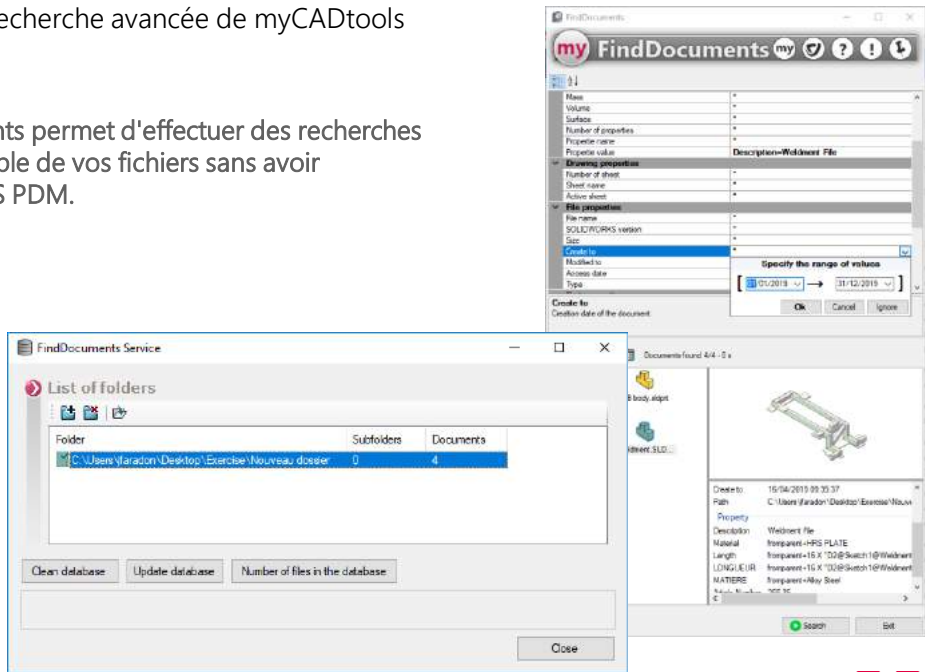

Administrer



Fonctionnalités clés

- Recherches avancées depuis SOLIDWORKS sans SOLIDWORKS PDM
- Lancement depuis le planificateur de tâches Windows
- Recherches selon des critères personnalisables SOLIDWORKS :
 - Masse
 - Version
 - Dates de création/modification
 - Etc.

Principales différences avec SOLIDWORKS



Recherches avancées depuis SOLIDWORKS dans SOLIDWORKS PDM



Lancement depuis le planificateur de tâches Windows



Optimisez vos recherches

Avec FindDocuments, retrouvez très simplement et rapidement, en fonction de critères, vos fichiers contenus dans vos répertoires de travail. Réduisez vos coûts en supprimant vos licences de logiciels de gestion documentaires.



TaskPlanner

Planifier le lancement des utilitaires myCADtools

Utiliser



TaskPlanner permet de planifier le lancement de certains utilitaires de la suite d'outils myCADtools.

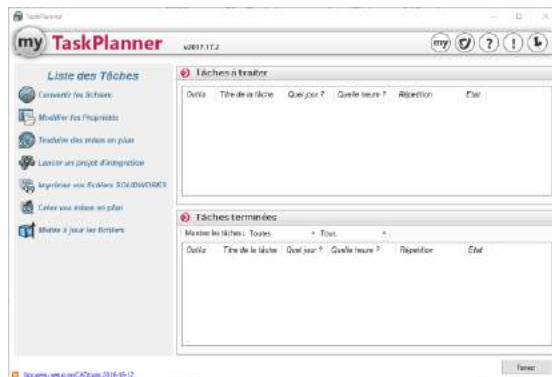

Fonctionnalités clés

➤ Possibilité de planifier le lancement des utilitaires suivants :

- BatchConverter
- BatchProperties
- DrawingTranslate
- Integration
- PowerPrint
- SmartDrawings
- UpdateVersion

Principales différences avec SOLIDWORKS



Planifier le lancement d'outils myCADtools à date et heure voulue



Planifier des tâches myCADtools quotidiennes, hebdomadaires ou mensuelles



Planifiez facilement vos tâches myCADtools

Avec TaskPlanner, programmez vos tâches et lancez les en différé (la nuit) et conservez vos licences SOLIDWORKS pour des tâches plus productives pendant la journée.

Préparez des groupes de tâches successives comme par exemple mettre à jour des propriétés de modèles.



myCADtoolsPlugin

Connecter les utilitaires myCADtools au coffre EPDM

myCADtoolsPlugin permet de se connecter à un coffre EPDM à partir de tous les outils de traitement de masse de myCADtools.

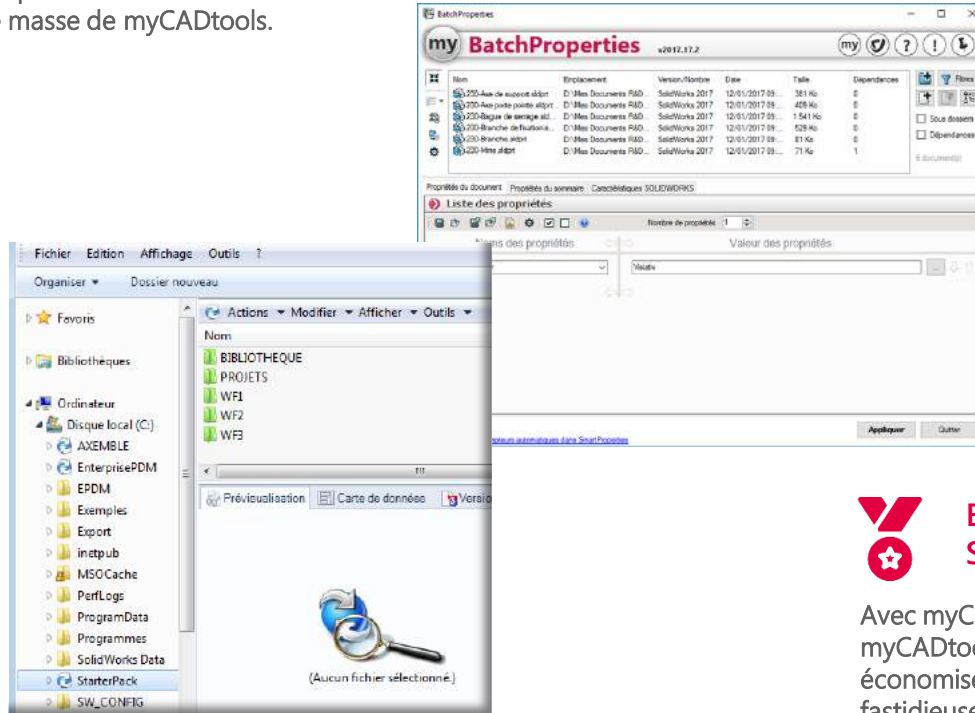

Utiliser



Fonctionnalités clés

➤ Utilitaires permettant de se connecter à votre coffre EPDM:

- BatchConvertir
- BatchProperties
- DrawingTranslate
- Integration
- PowerPrint
- SmartDrawings
- UpdateVersion



Bénéficiez de myCADtools avec SOLIDWORKS PDM Professional

Avec myCADtoolsPlugin, accédez aux fonctionnalités des outils myCADtools compatibles avec SOLIDWORKS PDM Professional et économisez ainsi des dizaines d'heures en automatisant les tâches fastidieuses et répétitives.



myCADtoolbar

Les utilitaires myCADtools directement intégrés à SOLIDWORKS

Utiliser



myCADtoolbar est une barre d'outils SOLIDWORKS qui s'intègre directement dans le gestionnaire de commande.

Fonctionnalités clés

- Lancement direct des utilitaires depuis SOLIDWORKS.
- Intégration au gestionnaire de commandes de SOLIDWORKS
- Barre d'outils prédéfinie avec tous les outils installés



Améliorez votre productivité

Avec myCADtoolbar, accédez directement et de façon optimisée aux outils myCADtools à travers l'interface standard de SOLIDWORKS.



CustomToolbar

Les utilitaires myCADtools personnalisables dans SOLIDWORKS

Utiliser



CustomToolbar est une barre d'outils SOLIDWORKS totalement paramétrable. Elle vous permet de lancer toutes vos applications, des documents que vous utilisez depuis SOLIDWORKS (Excel, Word, images et texte) et des liens Internet.

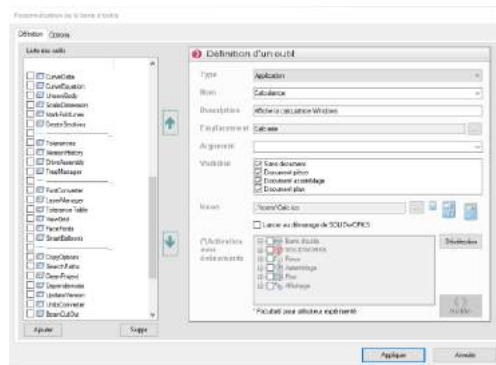

Fonctionnalités clés

- Lancement direct des utilitaires depuis SOLIDWORKS
- Personnalisation de la barre d'outils avec vos propres applications
- Accès directs à des documents ou à des sites internet
- Possibilité d'associer l'exécution d'un outil à un événement SOLIDWORKS (par exemple, lancer une macro qui génère un PDF à chaque sauvegarde du document)

Principales différences avec SOLIDWORKS



Possibilité de personnaliser une barre d'outils pour lancer des applications extérieures



Lancer un programme ou une macro en fonction d'un événement SOLIDWORKS
(Ouverture de document, Enregistrement, ...)



Adaptez SOLIDWORKS à vos méthodes de travail

Avec CustomToolbar, associez le lancement d'une application ou d'une macro à un événement SOLIDWORKS et améliorez la productivité de vos équipes en adaptant le logiciel à vos méthodes de travail.



LocalHelp permet d'afficher une liste de raccourcis dans le Volet des tâches de SOLIDWORKS.



Fonctionnalités clés

- Listes de raccourcis documentaires personnalisables intégrées à SOLIDWORKS
- Catégorisation des documents et classement
- Types de raccourcis personnalisables :
 - Documents PDF
 - Documents Office
 - Liens URL
 - etc.

Principales différences avec SOLIDWORKS



Intégration de l'accès à la documentation de votre société directement dans l'interface SOLIDWORKS



Architecture documentaire personnalisable



Diffusez votre savoir faire et simplifiez l'accès à vos collaborateurs

Avec LocalHelp, dépassez la simple documentation en ligne de SOLIDWORKS. Donnez accès aux utilisateurs, sans qu'ils quittent l'environnement SOLIDWORKS, à tous les supports documentaires qui existent dans votre société.



UnitsConverter

Le convertisseur de myCADtools

Utiliser



UnitsConverter permet de convertir rapidement les données d'un projet de bureau d'études dans les unités les plus courantes.



Fonctionnalités clés

- Calculatrice
- Affichage des résultats en fraction
- Conversions entre les unités de mesure les plus courantes :
 - Longueur
 - Energie
 - Poids
 - Pression
 - Etc.



Accédez facilement à l'indispensable

Avec UnitsConverter, réalisez vos conversions et calculs simplement et rapidement depuis SOLIDWORKS.



myCADpassport, permet d'accéder directement à tous les sites myCAD.

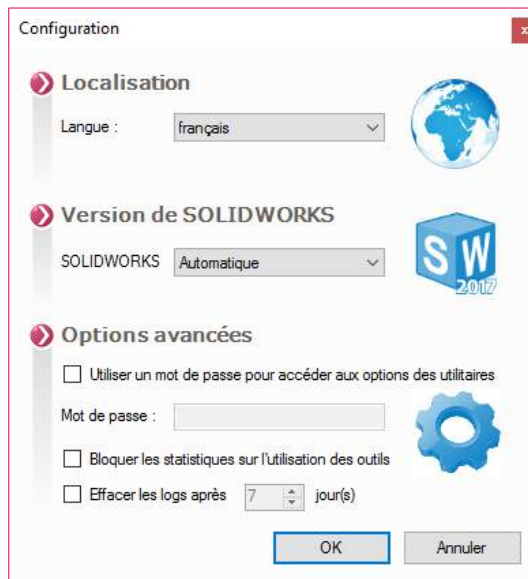

Fonctionnalités clés

- Choix du langage des utilitaires
- Choix de la version à utiliser pour les outils myCADtools
- Verrouillage des options des utilitaires par un mot de passe



Accédez rapidement à la suite collaborative myCAD

Avec myCADpassport, accédez facilement, depuis la barre de lancement rapide de Windows, à la suite collaborative myCAD.